

MENUISERIE INTERIEURE

- Verrières
- Portes battantes
- Portes coulissantes
- Portes sur pivot

SYSTEME DE PROFILS MINIMALISTES POUR UN RENDU EPURE ET DESIGN

PROFILS ALUMINIUM :
EFFET INDUSTRIEL GARANTI

« VERRIERE SUR-MESURE »
PASSEZ DIRECTEMENT VOTRE
COMMANDE SUR NOTRE SITE
INTERNET

Conception
FRANCAISE
et fabrication

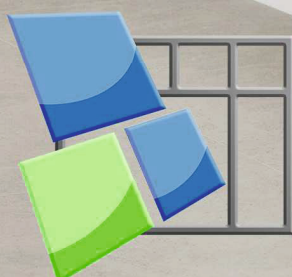

A propos de My Miroiterie

Fondée en 2017, My Miroiterie est une société indépendante située à Escaudain dans les Hauts de France, entre Douai et Valenciennes.

Nous avons démarré notre activité en nous spécialisant sur 2 secteurs :

- La vente et la distribution de tous types de produits verriers à travers la France avec un système accessible aux particuliers également.
- La fabrication et vente de verrières d'intérieur en profilés aluminium sur-mesure.

Portés par la demande de nos clients, My Miroiterie s'est inscrit en tant que fabricant de menuiseries aluminium avec des gammes spécifiques :

- Pour l'intérieur : verrières sur-mesure, portes battantes, portes coulissantes, portes sur pivot, cloison en aluminium.
- Pour l'extérieur : de la porte d'entrée aux châssis de fenêtre, mais aussi les baies vitrées.

My Miroiterie est en mesure de proposer une offre complète et adaptée aux besoins de nos clients.

Nos produits et leur qualité

Tous nos produits ne sont pas destinés à concurrencer le marché de la grande distribution. Toutes nos gammes de produits ont des notions techniques et qualitatives d'un niveau supérieur. Cela nous permet d'étudier les demandes en sur-mesure.

Nos compétences et notre parc machines

Avec plus de 15 ans d'expérience dans le secteur de l'aluminium technique, nos collaborateurs sont avant tout des passionnés.

Techniquement, la philosophie de la société a été d'investir dans des équipements industriels de dernière génération et surtout avec une précision sans équivalent. Nous sommes équipés d'un centre d'usinage numérique, de tronçonneuses numériques et de tout le matériel nécessaire à la fabrication de toute menuiserie aluminium. Ce parc machines, nous permet de ne pas faire appel à quelque sous-traitance de fabrication.

Notre service étude et commercial

A partir d'éléments précis transmis par nos clients, notre bureau d'étude vous accompagne dans la conception de tous vos projets. Réalisation de plans techniques en 2D, 3D... Nous sommes en mesure de travailler à partir de plans suivant différents formats : DWG, DXF, etc... afin de vous projeter dans la finalisation de vos projets.

La livraison

La majorité de nos produits sont livrés sur la France entière par des transporteurs spécialisés. Un soin très particulier est apporté à nos conditionnements.

Mais surtout **NOTRE PRIORITE EST LA SATISFACTION DE NOS CLIENTS.**

Bonne lecture et au plaisir d'étudier vos futurs projets !



SOMMAIRE

▪ VERRIERE V30	4
▪ USUAL	6
▪ ALTURA	6
▪ DRANGERIE	7
▪ ASYMETRIQUE	7
▪ VERRIERE D'ANGLE	8
▪ FACTORY	9
▪ PASSER COMMANDE	9
▪ PORTE BATTANTE	10
▪ PORTE COULISSANTE 40kg	12
▪ PORTE COULISSANTE 70kg	14
▪ VERRIERE V70	16
▪ GAMME LUXURA	18
▪ VERRIERE	18
▪ PORTE COULISSANTE	19
▪ PORTE SUR PIVOT	19

VERRIERE V30



Notre système de profilés de section 30 mm x 30 mm est conçu pour des réalisations diverses :

- Pose encastrée entre 4 murs,
- Pose avec un 1 ou 2 passages libres sur les hauteurs (finition parfaite sans profil de finition), uniquement avec fixations sur les parties hautes et basses,
- Formes plus spécifiques sur consultation.

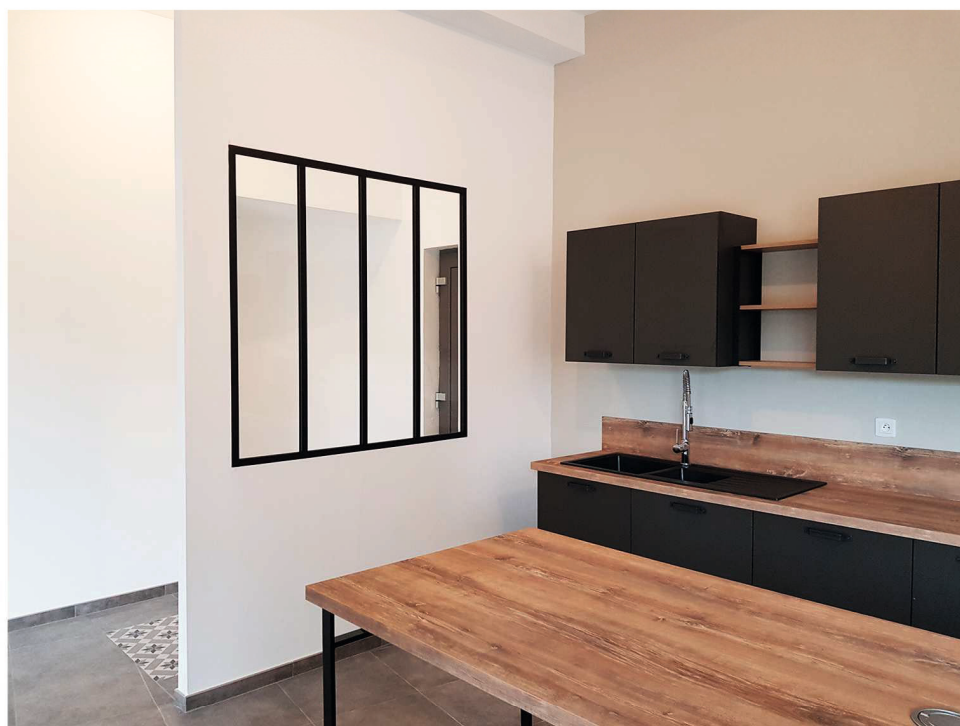

-  Simple à monter
-  Rapide à installer
-  Système en kit et facile à transporter
-  Fabriqué en France
-  Sur-mesure
-  Large choix

UN CONCEPT PRATIQUE DE
VERRIERE EN KIT POUR UNE
FINITION IRREPROCHABLE



COULEUR DES PROFILS



NOIR
RAL 9005

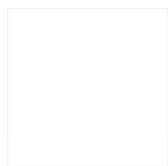

BLANC
RAL 9010

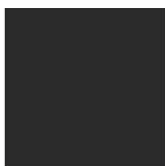

GRIS
RAL 7016

Nos couleurs standards sont en finition TEXTUREE.

Les autres coloris de la Gamme RAL sont disponibles sur demande.

VITRAGES



Feuilleté CLAIR
33.2 (6,8 mm)
44.2 (8,8 mm)



Feuilleté OPALE
33.2 (6,8 mm)
44.2 (8,8 mm)



MIROIR
double face
(exclusivité)

A u t r e s
r e m p l i s s a g e s
p o s s i b l e s
s u r c o n s u l t a t i o n.

ACCESSOIRES



Equerre
d'assemblage



Joint
tubulaire



Cale en bois
de 5 mm

LES PROFILS

Nos profils sont en aluminium thermolaqués.

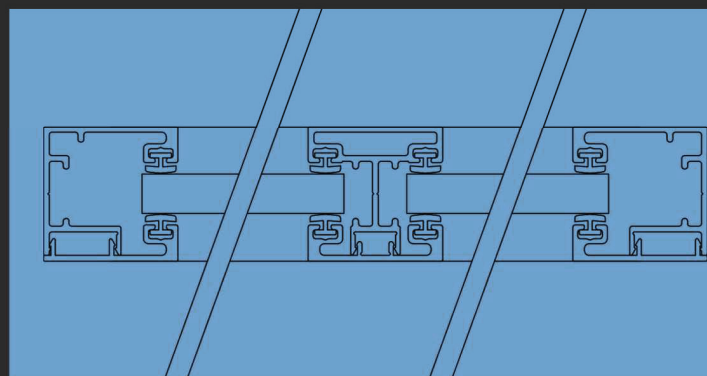
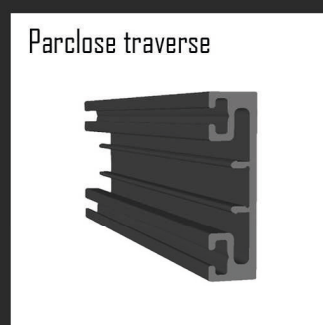
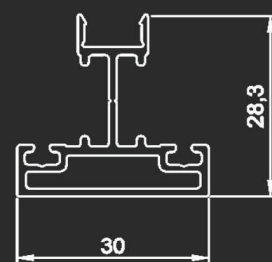
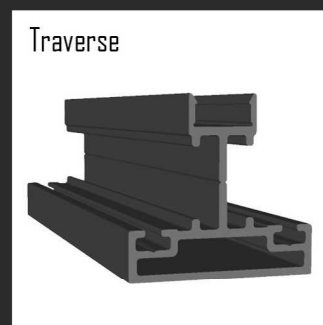
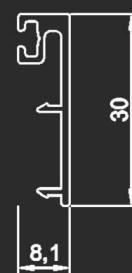
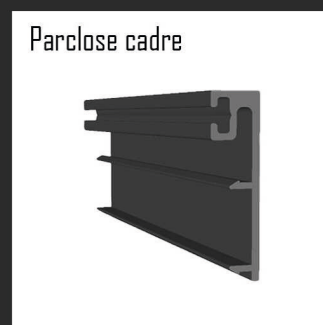
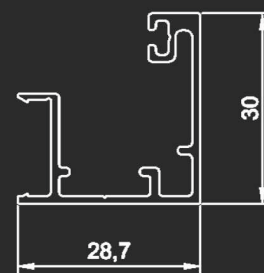
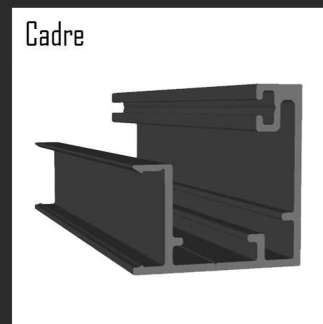

USUAL

Verrière classique

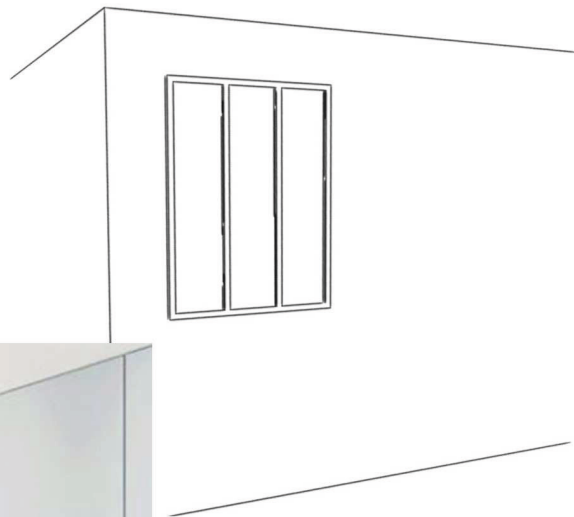
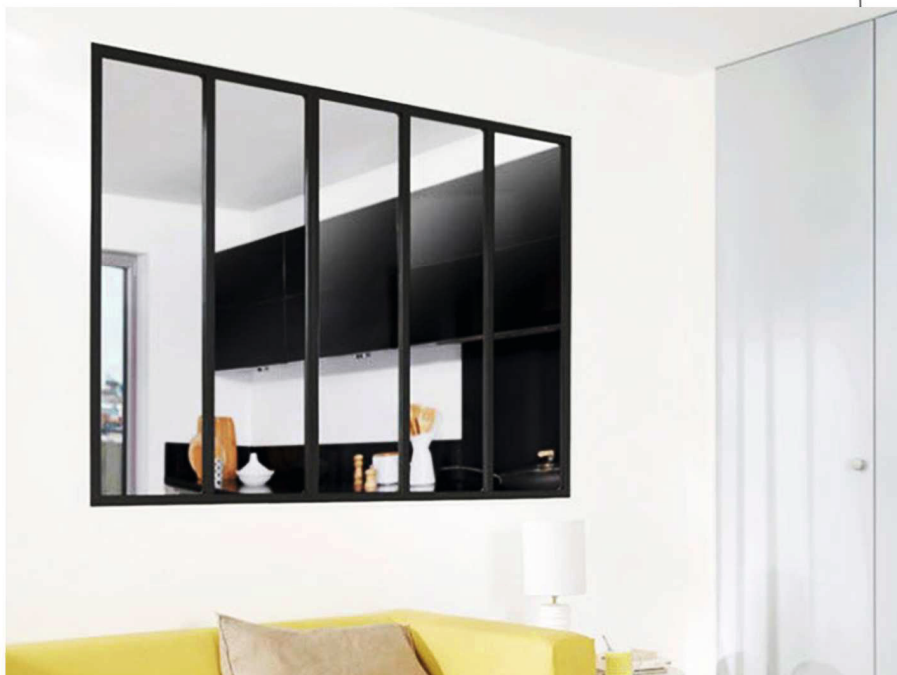

Par sa simplicité, la verrière USUAL s'adaptera à tous types d'intérieurs et tous styles de décoration.

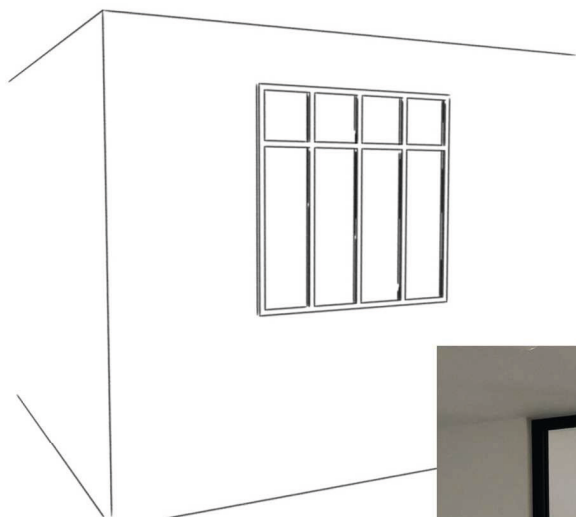

ALTURA

Verrière avec traverse horizontale

La traverse horizontale donne à la verrière ALTURA cette petite originalité qui fait la différence. Elle s'adaptera à tous types de pièces.



ORANGERIE

Verrière avec traverses uniformes

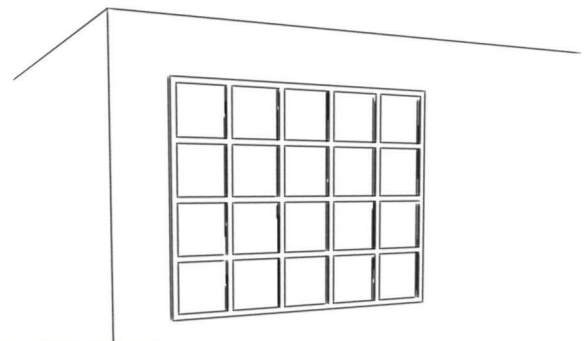

La verrière effet ORANGERIE apportera un côté original et structurel à votre environnement. Celle-ci peut s'intégrer dans une pièce de vie ou comme séparation de pièce professionnelle.

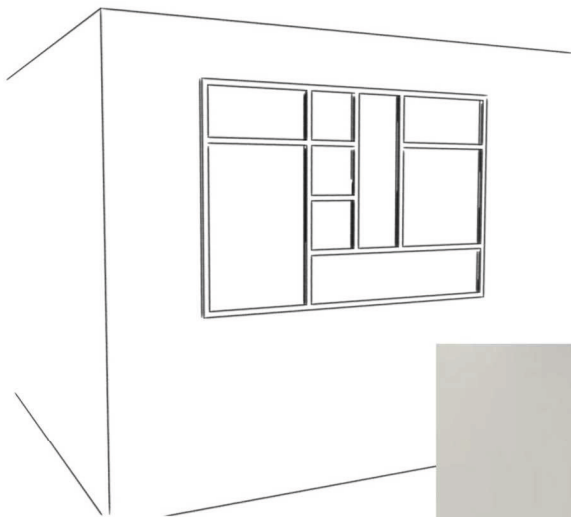

ASYMETRIQUE

Verrière avec traverses aléatoires

La conception de la verrière ASYMETRIQUE apportera à votre intérieur ce côté unique et exclusif. Elle s'intégrera parfaitement dans une pièce de caractère.

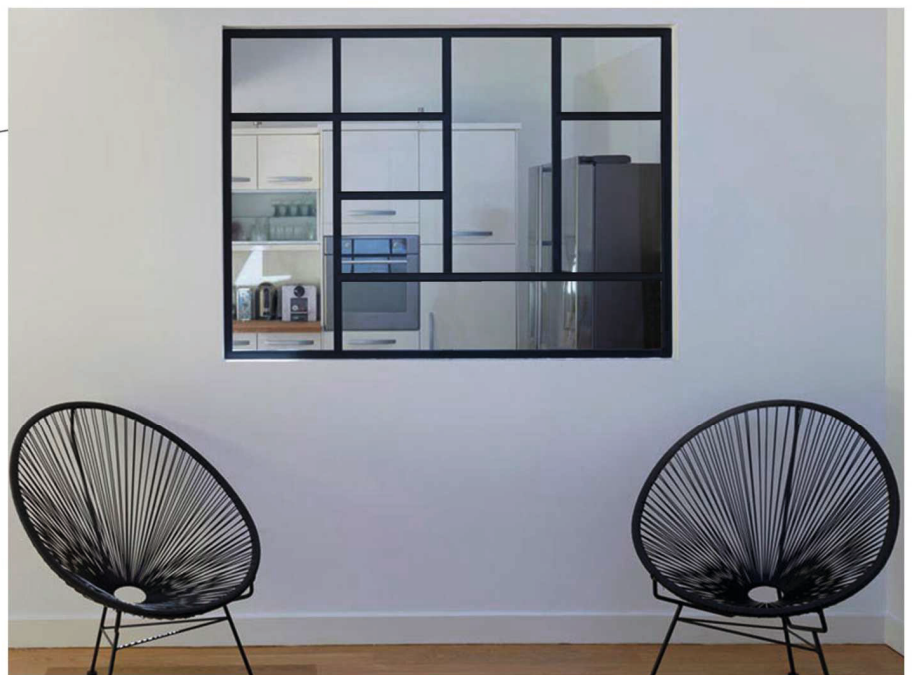

VERRIERE D'ANGLE

Verrière type USUAL avec un angle

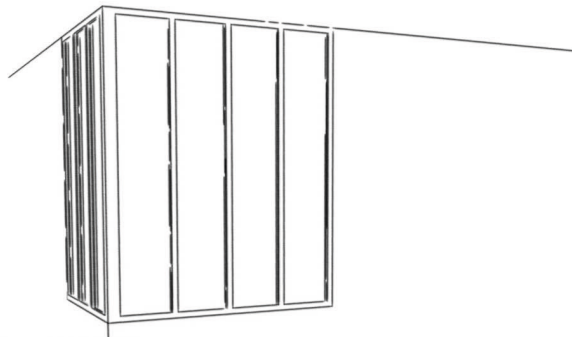

La verrière d'angle vous permettra d'apporter un maximum de lumière dans votre environnement. Elle s'adaptera par conséquent très bien dans un SAS d'entrée.

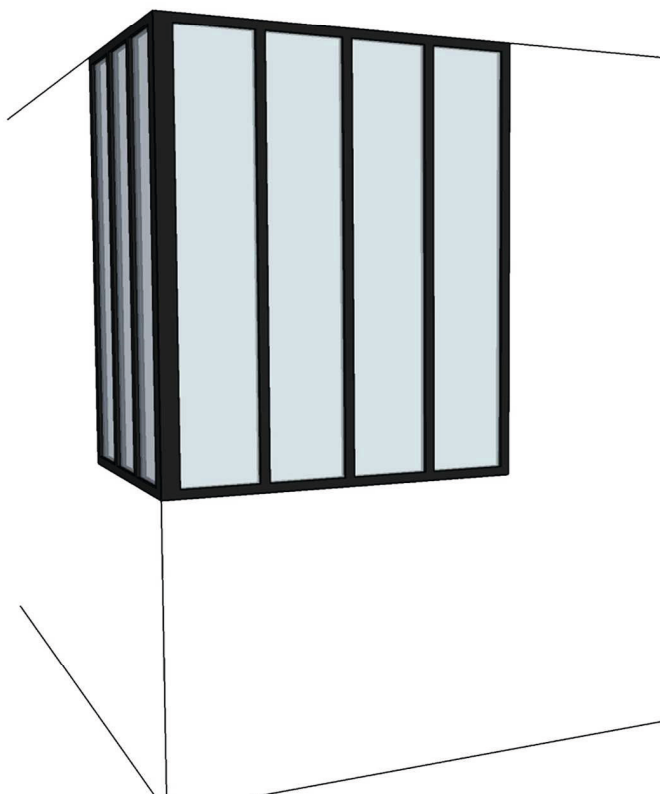

LE PROFIL D'ANGLE

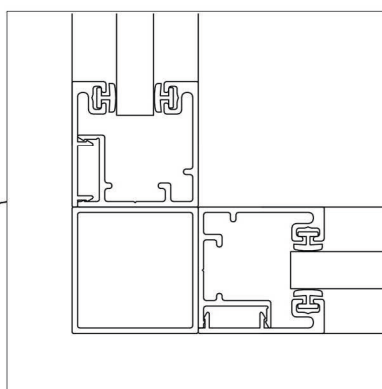
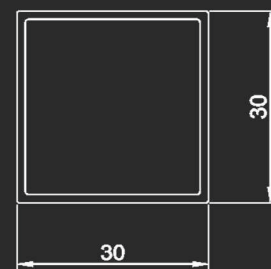
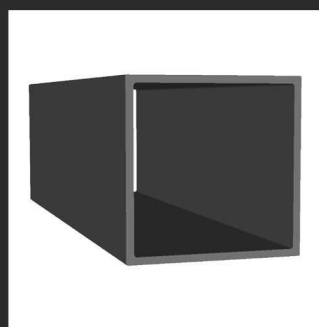

FACTORY

Verrière avec soubassement

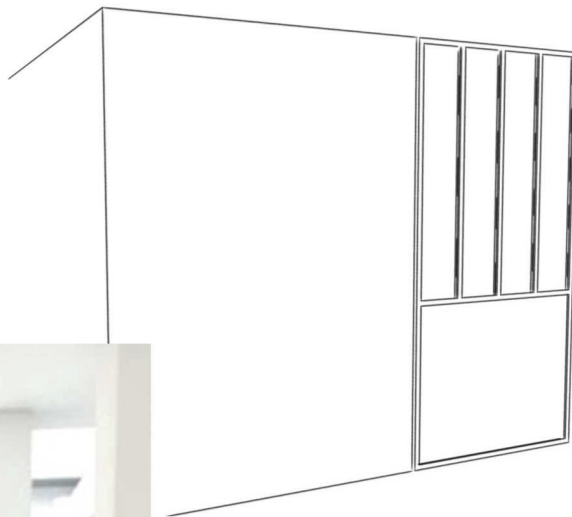







Grâce à son soubassement, la verrière FACTORY apportera, en plus de la luminosité, un visuel graphique et moderne à votre séparation de pièce.

Le soubassement de 9 mm est composé de 2 tôles en aluminium d'épaisseur 1,5mm contrecollées sur un contreplaqué de 5mm. Finition identique aux profilés de verrière.

PASSER COMMANDE

Pour passer commande en quelques clics, rendez-vous sur notre site internet www.mymiroiterie.com, onglet VERRIERE ALU SUR MESURE. Sélectionnez votre type de verrière, renseignez vos dimensions, la couleur et le type de vitrage et laissez vous guider.

Pour toutes questions ou demandes particulières, n'hésitez pas à nous contacter au 03 27 14 64 72 ou par mail contact@mymiroiterie.com.

Largeur totale 	
 Largeur en mm	Entre 300 et 2800mm
Hauteur totale 	
 Hauteur en mm	Entre 300 et 2100mm
Nombre de vitrages dans la verrière 	
 Nb de vitrage	Entre 1 et 15 vitrage(s)
Etape suivante	

PORTE BATTANTE



Cette porte battante s'adapte parfaitement à nos systèmes de verrières.

Cela permet de réaliser plusieurs configurations :

- Une simple porte peut en remplacer une ancienne pour apporter de la luminosité,
- Accompagnée d'une verrière, c'est idéal pour un ensemble style «atelier».



EN CONSTRUCTION OU
RENOVATION, LAISSEZ
VOUS SEDUIRE PAR LA
PORTE EFFET «ATELIER»

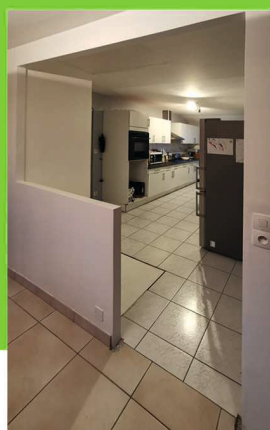

COULEUR DES PROFILS



NOIR
RAL 9005

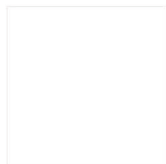

BLANC
RAL 9003

Nos couleurs standards sont en finition TEXTURÉE.

VITRAGES



Feuilleté CLAIR
33.2 (6,8 mm)
44.2 (8,8 mm)



Feuilleté OPALE
33.2 (6,8 mm)
44.2 (8,8 mm)

ACCESSOIRES



Capot
d'assemblage



Poignée de tirage
+ vis



Béquille
+ rosace



Paumelle
+ vis



Serrure à rouleau
avec et sans cylindre



Gâche



Verrou à onglet
+ insert

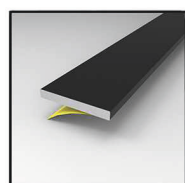

Plat 25 x 3 mm
avec adhésif

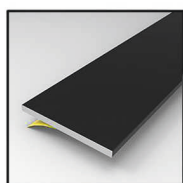

Plat 44 x 3 mm
avec adhésif



Clips

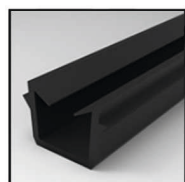

Profil de vitrage
6 - 8 mm



Joint bulle

LES PROFILS

Dormant

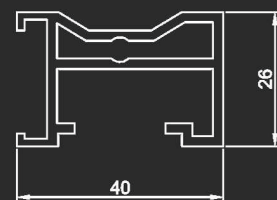
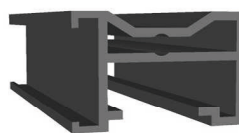

Parclose dormant

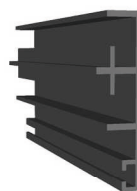

Profil porte ouvrante P40

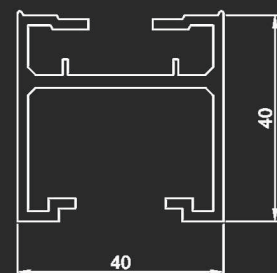
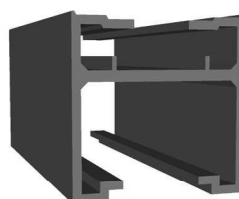

Profil porte ouvrante P66

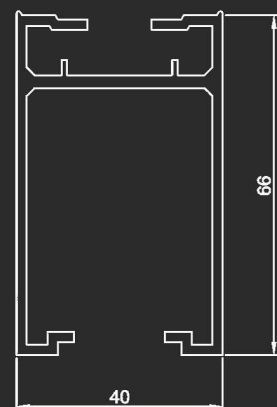
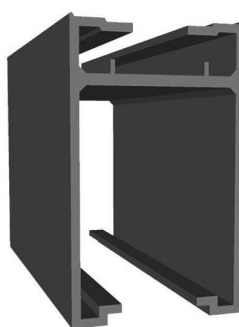

Traverse haute et basse

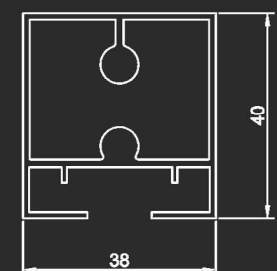
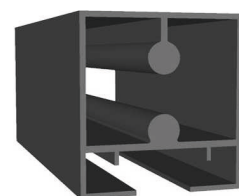

Plat de finition

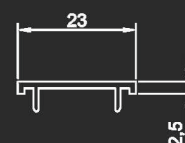

Traverse intermédiaire

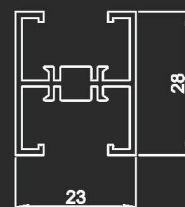
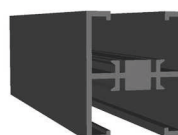

PORTE COULISSANTE 40kg



Cette porte coulissante s'adapte parfaitement à nos systèmes de verrières.

Cela permet de réaliser plusieurs configurations :

- Le système coulissant peut remplacer une ancienne porte battante pour un gain de place,
- Accompagnée d'une verrière, parfait pour créer une séparation de pièce vitrée.



EN CONSTRUCTION OU RENOVATION,
LAISSEZ VOUS SEDUIRE PAR LA
SEPARATION DE PIECE COULISSANTE
ET LUMINEUSE, STYLE INDUSTRIEL

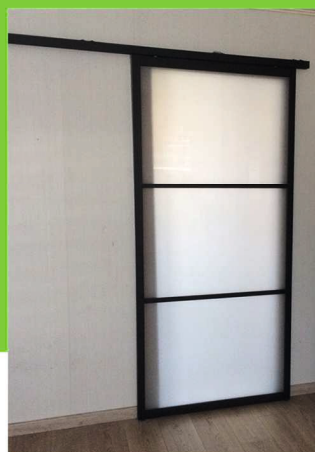

COULEUR DES PROFILS



NOIR
RAL 9005

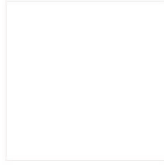

BLANC
RAL 9003

Nos couleurs standards sont en finition TEXTURÉE.

VITRAGES



Feuilleté CLAIR
33.2 (6,8 mm)
44.2 (8,8 mm)



Feuilleté OPALE
33.2 (6,8 mm)
44.2 (8,8 mm)

ACCESSOIRES

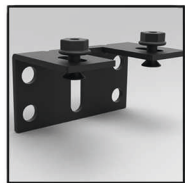

Equerre suspension
+ vis + écrou

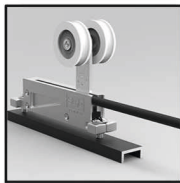

Chariot
+ insert + vis



Frein amortisseur
double 40kg
+ 2 activateurs



Guide bas



Capot de finition
rail haut 40kg

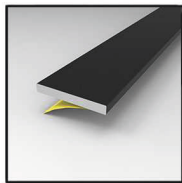

Plat 25 x 3 mm
avec adhésif

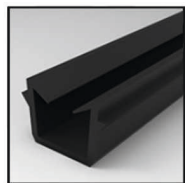

Profil de vitrage
6 - 8 mm

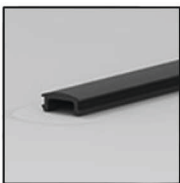

Joint de
finition

LES PROFILS

Profil poignée P810

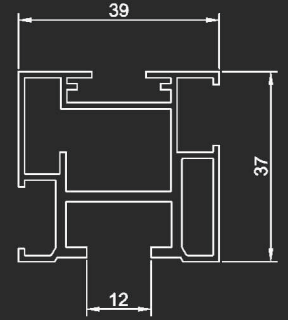
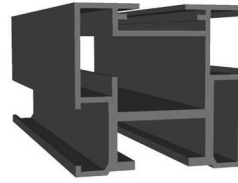

Rail haut de suspension

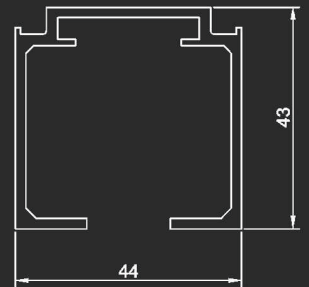
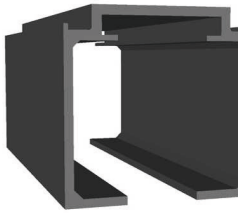

Traverse intermédiaire

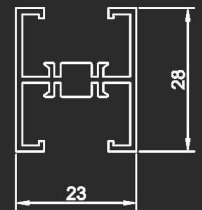
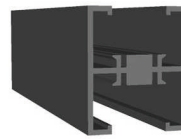

Traverse haute et basse

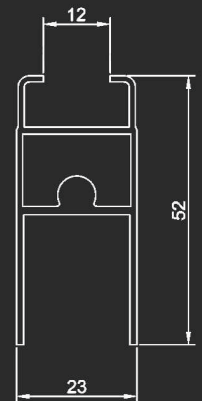

PORTE COULISSANTE 70kg



Cette porte coulissante s'adapte parfaitement à nos systèmes de verrières.

Les profils sont conçus pour supporter une porte de 70kg. Ce qui permet de réaliser tous types de configurations, notamment avec l'accompagnement d'une verrière, mais surtout des projets de plus grandes dimensions.



EN CONSTRUCTION OU RENOVATION,
LAISSEZ VOUS SEDUIRE PAR LA
SEPARATION DE PIECE COULISSANTE
ET LUMINEUSE, STYLE INDUSTRIEL



COULEUR DES PROFILS



NOIR
RAL 9005

Nos couleurs standards sont en finition TEXTURÉE.

VITRAGES



Feuilleté CLAIR
33.2 (6,8 mm)
44.2 (8,8 mm)



Feuilleté OPALE
33.2 (6,8 mm)
44.2 (8,8 mm)

ACCESSOIRES



Equerre suspension
+ vis + écrou



Chariot
+ insert + vis



Frein amortisseur
porte 70kg



Guide bas



Capot de finition
rail haut 70kg



Frein de
butée

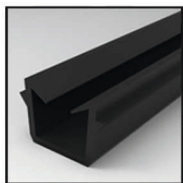

Profil de vitrage
6 - 8 mm

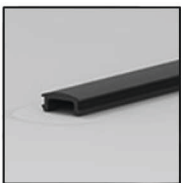

Joint de
finition

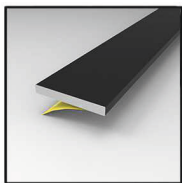

Plat 25 x 3 mm
avec adhésif

LES PROFILS

Profil poignée P810

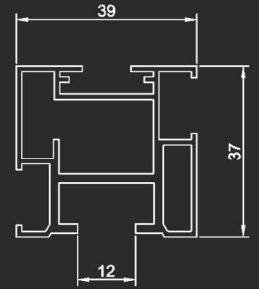
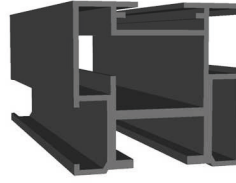

Bandeau de finition

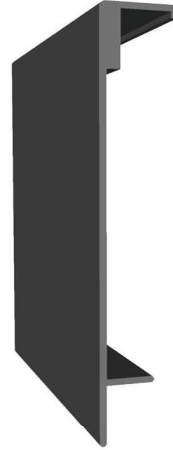

Rail haut de suspension

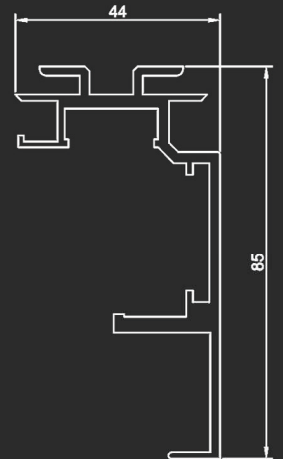
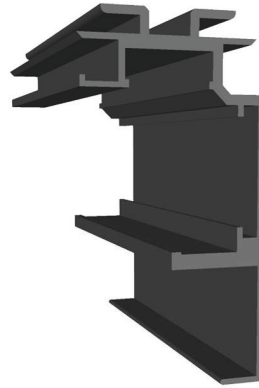

Traverse intermédiaire

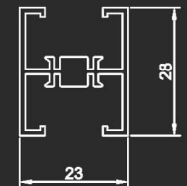
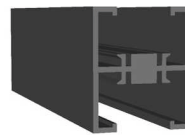

Traverse haute et basse

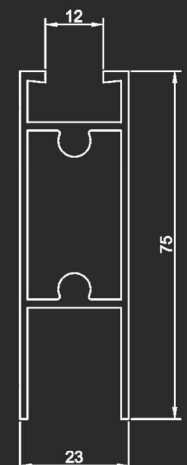
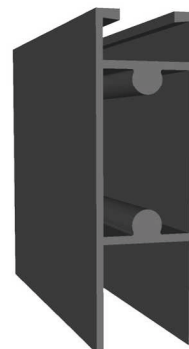

VERRIERE V70



Le système de profilés de section 70 mm x 37 mm est conçu pour des réalisations grande hauteur.

Il est aussi possible de remplacer une ancienne cloison pleine par un ensemble «verrière + porte», et ainsi créer une cloison totalement vitrée qui laissera entrer toute la lumière. C'est le système parfait pour les projets de dimensions imposantes et complexes.

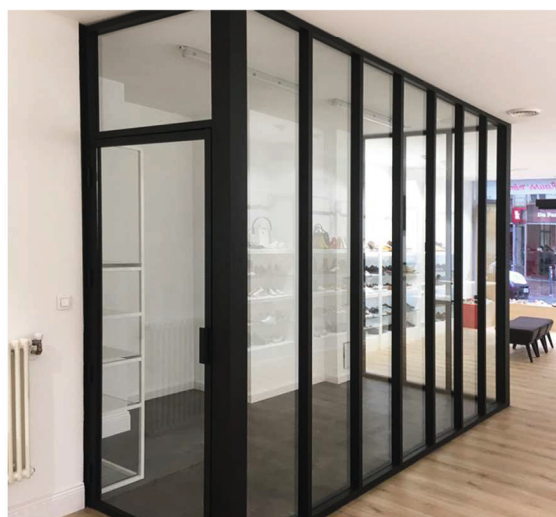

UN SYSTEME DE PROFILS
DE CARACTERE POUR UN
RENDU TRES LUMINEUX

COULEUR DES PROFILS



NOIR
RAL 9005

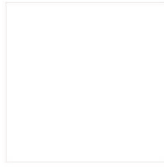

BLANC
RAL 9003

Nos couleurs standards sont en finition TEXTURÉE.

VITRAGES



Feuilleté CLAIR
33.2 (6,8 mm)
44.2 (8,8 mm)



Feuilleté OPALE
33.2 (6,8 mm)
44.2 (8,8 mm)

ACCESSOIRES



Clips
parclose



Equerre
d'assemblage



Joint bulle

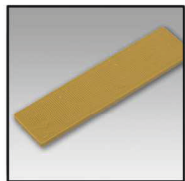

Cale jaune
de 4 mm

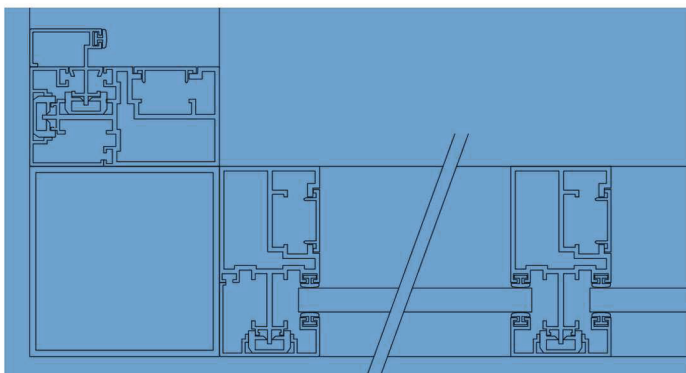

LES PROFILS

Profil V70

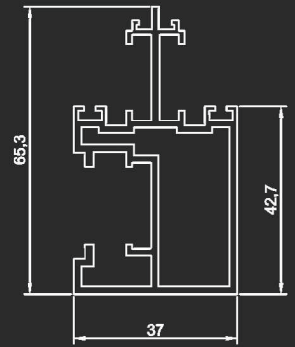
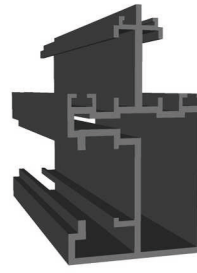

Parclose de finition

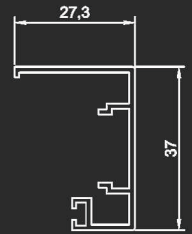
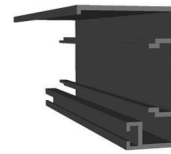

Parclose intermédiaire



Parclose dormant

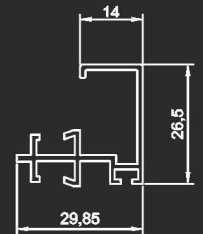
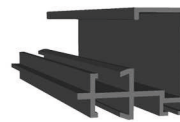

Plat de finition

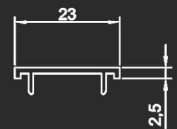

Profil d'angle

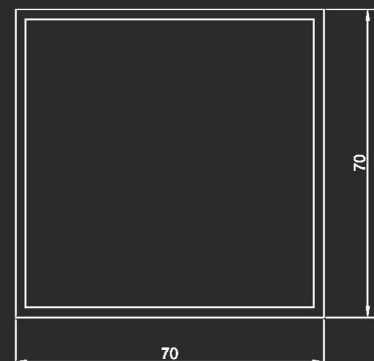
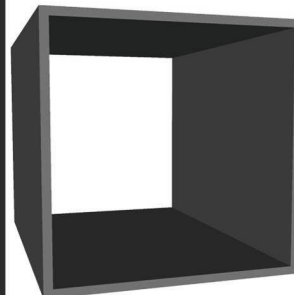

GAMME LUXURA

La gamme LUXURA a été conçue pour des projets haut de gamme aux possibilités infinies.



Profils et remplissages aluminium disponibles dans tous les coloris de la gamme RAL

Vitrage feuilleté
CLAIR ou OPALE en 44.2 (8,8 mm)



Manche de porte



Tirant rectangle



 ALUMINIUM 100% RECYCLABLE



VERRIERE

LUXURA

La verrière LUXURA est parfaite pour des projets atypiques, exceptionnels ou de grande envergure. Toutes les formes sont possibles, il n'y a quasiment pas de limite.



PORTE COULISSANTE

LUXURA

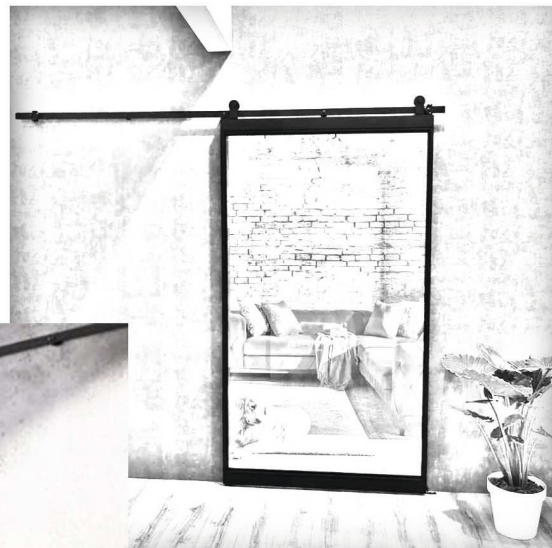

La porte coulissante LUXURA, avec son rail apparent sur galets effet «vintage», apportera du cachet à votre intérieur. Accompagnez la d'une verrière de même gamme pour un rendu plus industriel.



PORTE SUR PIVOT

LUXURA

Apportez de la légèreté et de l'élégance à votre intérieur avec la porte sur pivot LUXURA. Elle est la touche design par excellence. L'associer à une cloison vitrée, est l'idéal pour une sensation d'espace.

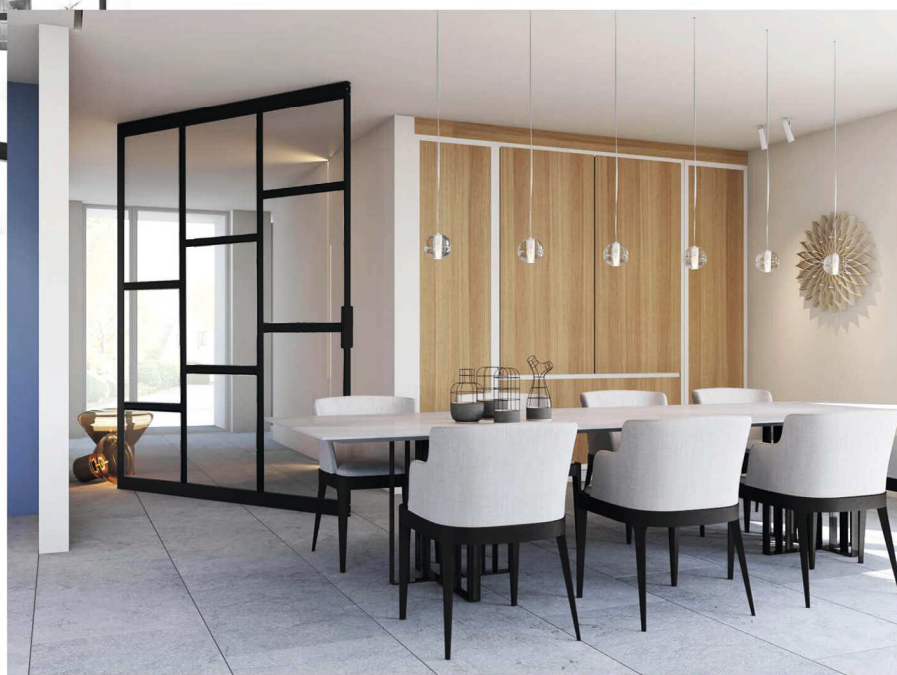



MY MIROITERIE.COM
Le sur-mesure autour du verre !

www.mymiroiterie.com

MENUISERIE INTERIEURE

- Verrières
- Portes battantes
- Portes coulissantes
- Portes sur pivot

🕒 Du lundi au vendredi
8h00 - 16h30

📍 Parc d'Activités Des 6 Marianne
14, Rue des Entrepreneurs
Bâtiment A - Cellule n°2
59124 ESCAUDAIN

✉ contact@mymiroiterie.com

☎ 03 27 14 64 72

▶ N°Vert 0 805 691 691

APPEL GRATUIT DEPUIS UN POSTE FIXE OU MOBILE